

wodtke feel the flame

Montage und Bedienungsanleitung iVision

Feuer-Faszination, Design und Wohlfühlwärme



wodtke

Dieses Produkt ist nur für gut isolierte Bereiche oder gelegentliche Verwendung geeignet!

Inhaltsverzeichnis

1	Zu dieser Anleitung	3
1.1	Ziel der Anleitung	3
1.2	Zielgruppe	3
2	Verwendete Symbole	3
2.1	Sicherheitshinweise.....	3
2.2	Hinweissymbol.....	3
3	feel the flame iVision	3
4	Sicherheit	3
4.1	Bestimmungsgemäße Verwendung	3
4.2	Allgemeine Sicherheitshinweise	4
4.3	Gerätespezifische Sicherheitshinweise	4
4.4	Installationshinweise.....	4
4.5	Thermischer Schutzschalter.....	5
5	Sicherheitsabstände und Installation	6
5.1	Allgemein	7
5.2	Lieferumfang	7
5.3	Zusätzlich für die Installation benötigt.....	7
5.4	Fernbedienung	7
5.5	Elektrischer Anschluss.....	7
5.6	Wandmontage.....	7
5.6.1	Montageort	7
5.6.2	Montagefolge.....	8
5.6.3	Einlegen der Dekorelemente (Glutbett).....	8
5.6.4	Montage des Frontglases	8
6	Bedienung	9
6.1	Fernbedienung	9
6.2	Symbole auf Fernbedienung und Gerätepaneel	9
7	Reinigung und Wartung	11
7.1	Reinigung	11
7.2	Wartung	11
8	Entsorgung	11
8.1	Transport- und Verkaufsverpackungsmaterial	11
8.2	Entsorgung von Altgeräten in Deutschland	11
9	Technische Daten	11
10	Gewährleistung	12

1 Zu dieser Anleitung

1.1 Ziel der Anleitung



Die in der Anleitung enthaltenen Informationen ermöglichen es Ihnen, Elektroamine der Baureihe feel the flame iVision sicher zu installieren und zu betreiben.

1.2 Zielgruppe



Diese Anleitung richtet sich an den Bediener und den Installateur.

2 Verwendete Symbole

2.1 Sicherheitshinweise

	Warnung Besondere Angaben (Ge- und Verbote) zur Verhütung von Personen- oder Sachschäden.
	Warnung Vor heißer Oberfläche! Verbrennungsgefahr! Gerät abkühlen lassen!
	Sachschaden Geräte-, Folge-, Umweltschaden.

2.2 Hinweissymbol

	Das Hinweissymbol kennzeichnet Absätze, die weiterführende Informationen enthalten.
	Mit diesem Symbol gekennzeichnete Stellen am Gerät, oder mit einem Etikett „Nicht abdecken“, dürfen nicht abgedeckt werden, da es sonst zu einer Überhitzung des Gerätes kommen kann.

3 feel the flame iVision

Der Elektroamin feel the flame iVision vereint mit der zuschaltbaren Heizfunktion und dem stimmungsvollen Flammeneffekt mit integriertem Knistermodul, Emotionalität und praktischen Nutzen zu einem harmonischen Gesamtkunstwerk.

Die Bedienung des Elektroamins erfolgt entweder direkt am Gerät oder über die praktische Fernbedienung. So können Sie das Gerät bequem ein- und ausschalten, die Intensität des Flammenbildes einstellen und optional 0,9 oder 1,7 kW Heizleistung durch ein Konvektionsluftgebläse hinzuschalten. Durch die integrierte LED Rück- und Glutbettbeleuchtung können Sie nach Bedarf das Farbspiel variieren. In gut isolierten Gebäuden eignet sich der Elektroamin auch als Zusatzheizung. Um das Heizen möglichst komfortabel zu gestalten, verfügt der Elektroamin über eine Thermostat-Funktion.

Bitte beachten Sie: In sehr leisen Umgebungen ist ein hörbares Geräusch des Geräts möglich, welches vom Betrieb des Flammeneffekts herührt. Dies ist normal und stellt kein Problem dar. Bei aktiver Heizfunktion ist zusätzlich das Lüftergeräusch zu hören.

4 Sicherheit

4.1 Bestimmungsgemäße Verwendung

Dieses Produkt ist nur für gut isolierte Bereiche oder gelegentliche Verwendung geeignet!

feel the flame iVison ist für den Einsatz im häuslichen Umfeld vorgesehen. Es kann von nicht eingewiesenen Personen sicher bedient werden. In nicht häuslicher Umgebung, z. B. im Kleingewerbe, Hotels etc., kann das Gerät, sofern die Benutzung in gleicher Weise erfolgt, ebenfalls verwendet werden.

Eine andere oder darüber hinausgehende Benutzung gilt als nicht bestimmungsgemäß. Zum bestimmungsgemäßen Gebrauch gehört auch das Beachten dieser Anleitung sowie der Anleitungen für eingesetztes Zubehör.

4.2 Allgemeine Sicherheitshinweise



Warnung vor Verletzung

- Halten Sie Kinder unter 3 Jahren von dem Gerät fern, wenn keine ständige Beaufsichtigung gewährleistet ist.
- Das Gerät kann von 3- bis 7-jährigen Kindern ein- und ausgeschaltet werden, wenn sie beaufsichtigt werden oder bezüglich des sicheren Gebrauchs des Gerätes unterwiesen wurden und die daraus resultierenden Gefahren verstanden haben. Voraussetzung hierfür ist, dass das Gerät wie beschrieben montiert wurde. 3- bis 7-jährige Kinder dürfen nicht den Stecker in die Steckdose stecken und das Gerät nicht regulieren.
- Das Gerät kann von Kindern ab 8 Jahren sowie von Personen mit verringerten physischen, sensorischen oder mentalen Fähigkeiten oder Mangel an Erfahrung und Wissen benutzt werden, wenn sie beaufsichtigt werden oder bezüglich des sicheren Gebrauchs des Gerätes unterwiesen wurden und die daraus resultierenden Gefahren verstanden haben.
- Kinder dürfen nicht mit dem Gerät spielen. Reinigung und Benutzer-Wartung dürfen nicht von Kindern ohne Beaufsichtigung durchgeführt werden.
- Ein Herunterfallen oder Umkippen des Geräts kann bei kleinen Kindern zu Verletzungen oder zum Tod führen. Stellen sie sicher, dass Kinder nicht auf diesem Gerät klettern, stehen oder daran hängen.
- Bringen Sie das Gerät nicht unmittelbar unter oder über einer Wandsteckdose oder einem Anschlusskasten an.
- In geschlossenen Räumen können schnell hohe Temperaturen entstehen. Wenn Sie das Gerät in kleinen Räumen betreiben und die dort befindlichen Personen nicht selbstständig den Raum verlassen können, stellen Sie eine ständige Überwachung sicher.

4.3 Gerätespezifische Sicherheitshinweise



Warnung vor Verbrennung

- Teile des Gerätes können sehr heiß werden und Verbrennungen verursachen. Wenn Kinder und schutzbedürftige Personen anwesend sind, ist besondere Vorsicht geboten.
- Decken Sie das Gerät nicht ab.
- Legen Sie keine Gegenstände auf das Gerät.
- Lehnen Sie keine Gegenstände an das Gerät.
- Stecken Sie keine Gegenstände zwischen Gerät und Wand.
- Legen Sie keine brennbaren, entzündbaren oder wärmedämmenden Gegenstände oder Stoffe, wie Wäsche, Decken, Zeitschriften, Behälter mit Bohnerwachs oder Benzin, Spraydosen und dergleichen in die unmittelbare Nähe des Gerätes.

4.4 Installationshinweise



Warnung vor Sachschaden und Stromschlägen

- Das Netzanschlusskabel (Bild (4)) darf bei Beschädigung oder Austausch nur durch einen Fachhandwerker und das originale Ersatzteil ersetzt werden.
- Bringen Sie das Gerät nicht in unmittelbarer Nähe eines Bades, einer Dusche oder eines Schwimmbeckens an.
- Obwohl dieses Gerät allen Sicherheitsstandards entspricht, empfehlen wir, das Gerät nicht auf Hochflor-Teppichen mit langen Fasern zu benutzen.
- Schließen Sie das Gerät nicht an ein externes Schaltgerät an.
- Befestigen Sie das Gerät wie in Kapitel 5 beschrieben. Beachten Sie dabei die Mindestabstände.

4.5 Thermischer Schutzschalter

Der integrierte thermische Schutzschalter schaltet das Gerät im Fall einer Störung (Überhitzung) automatisch ab. Ziehen Sie in diesem Fall den Netzstecker bzw. trennen Sie das Gerät per Sicherung vom Netz. Entfernen Sie eventuelle Hindernisse, die zum Überhitzen des Elektrokamins geführt haben könnten. Nach einer kurzen Abkühlzeit ist das Gerät wieder einsatzbereit. Sollte die Störung erneut auftreten, wenden Sie sich an Ihren Fachhändler.



VORSICHT: Um Gefahren aufgrund unbeabsichtigten Auslösens des thermischen Schutzschalters zu vermeiden, darf das Gerät nicht an ein externes Schaltgerät angeschlossen werden, wie etwa ein Zeitschaltgerät, oder an einen Stromkreis, der regelmäßig von der Stromversorgung an- und ausgeschaltet wird.

5 Sicherheitsabstände und Installation

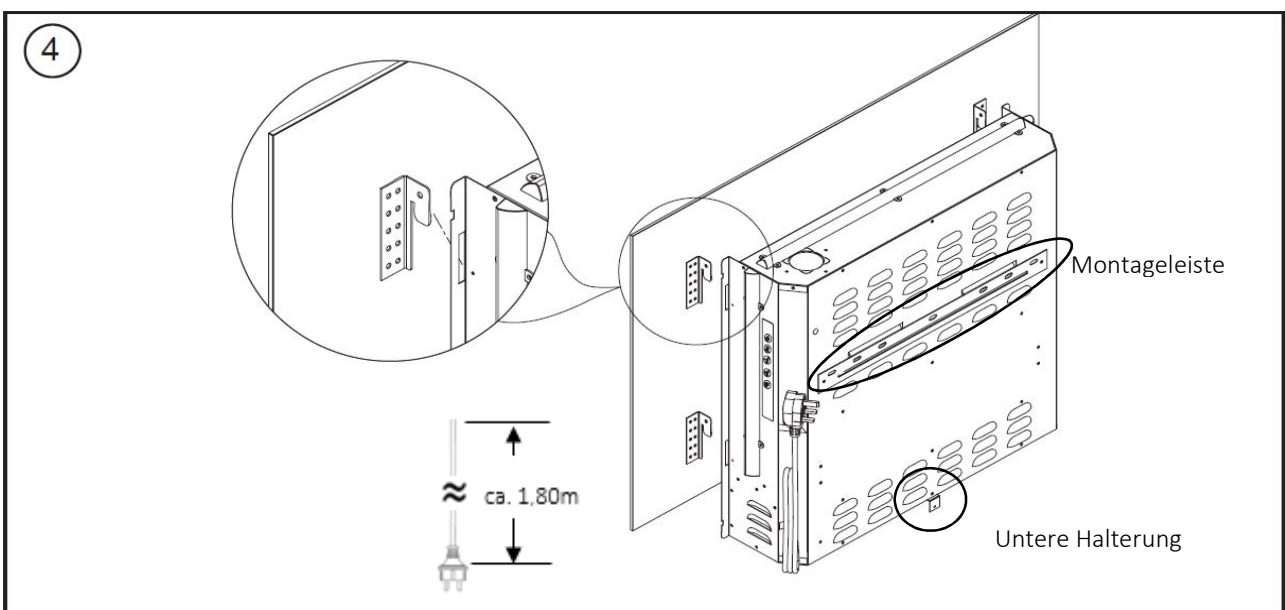
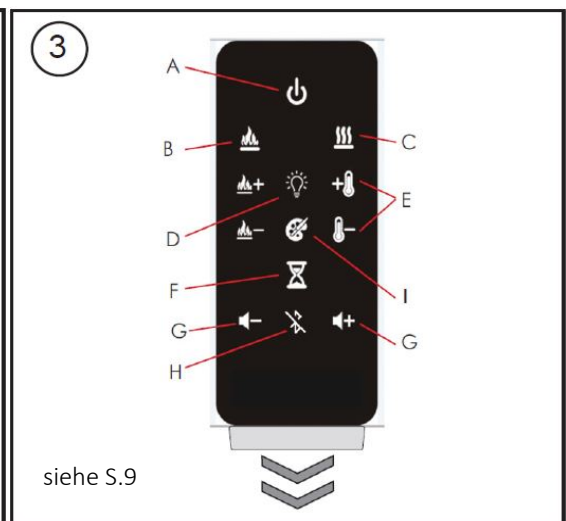
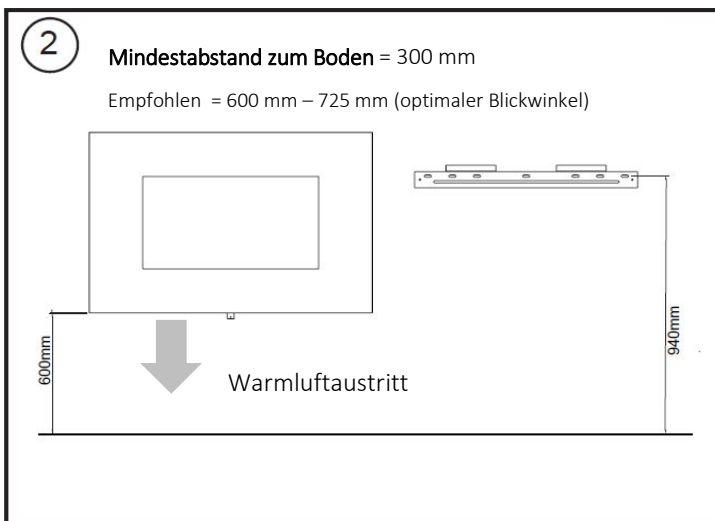
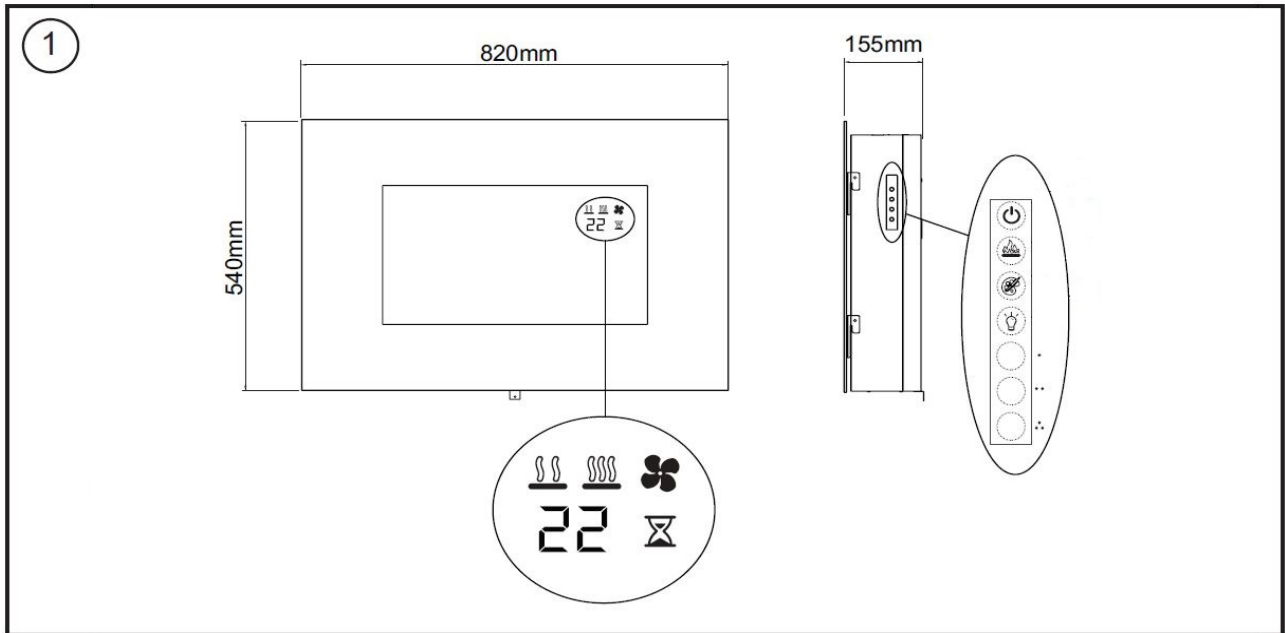

5.1 Allgemein

Den Elektrokamin vorsichtig aus der Verpackung nehmen und die Verpackung für etwaige Wiederbenutzung aufheben, z. B. für Umzug oder Rücksendung zum Hersteller.

Das Gerät bietet einen Flammeneffekt, der mit oder ohne Heizfunktion für eine gemütliche Atmosphäre das ganze Jahr über genutzt werden kann. Wird nur der Flammeneffekt genutzt, bedarf dies nur einer geringen Strommenge.

Bitte prüfen Sie das Gerät sofort nach dem Auspacken auf Mängel!

5.2 Lieferumfang

- feel the flame iVision
- Montageleiste
- Schrauben, Dübel
- Fernbedienung
- Batterien für Fernbedienung Typ CR2025 oder CR2032
- Handschuhe für saubere Installation
- Kristalle für das Glutbett
- Kieselsteine für das Glutbett
- Bedienungs- und Montageanleitung

5.3 Zusätzlich für die Installation benötigt

- 6 mm Bohrer

5.4 Fernbedienung

1. Entfernen Sie den transparenten Batterieschutz auf der Unterseite der Fernbedienung. Der Batterieschutz gewährleistet, dass Sie die Fernbedienung in einem vollen Ladezustand erhalten.
2. Zum Wechsel der Batterien drehen Sie die Fernbedienung um und befolgen Sie die Anweisungen des aufgeprägten Symbols.
3. Verwenden Sie nur Batterien der Typen CR2025 oder CR2032.

5.5 Elektrischer Anschluss

Vor Anschluss des Elektrokamins an das Stromnetz prüfen Sie bitte, ob die Voltzahl der Zahl entspricht, die auf dem Heizgerät angegeben ist.

Dieses Heizgerät darf nur über ein Wechselstromnetz betrieben werden!

Das Gerät darf erst angeschlossen werden, wenn das Gerät vollständig installiert und diese Bedienungsanleitung inklusive der Sicherheitshinweise genau gelesen wurde.

Alle Anschlüsse müssen vor der Inbetriebnahme auf Unversehrtheit geprüft werden.

Wichtiger Hinweis Festanschluss: Sollte es notwendig sein, das Gerät fest zu verdrahten, muss für die richtige Verdrahtung ein qualifizierter Fachbetrieb hinzugezogen werden! Das Gerät muss in diesem Fall, z.B. durch eine Sicherung mit einer Trennstrecke von mindestens 3 mm allpolig vom Netz trennbar sein.



Der Elektrokamin muss geerdet werden!

5.6 Wandmontage



VORSICHT: Das Gerät wird mit einem Wandmontage-Set geliefert. Dieses Set ist dafür ausgelegt, das Gewicht des Produkts zu halten. Erlauben sie Kindern nicht, auf dieses Produkt zu klettern oder sich daran zu hängen.

5.6.1 Montageort

Wählen Sie einen geeigneten Standort, der keiner Feuchtigkeit ausgesetzt, mindestens 1 Meter von brennbaren Gegenständen wie Vorhängen, Möbeln, etc. entfernt und möglichst wenig frequentiert ist.

Dieses Modell ist für die permanente Montage an einer Wand in einer Höhe von mindestens 300mm Höhe vorgesehen (Bild ②).

Die Wandhalterung muss waagrecht angebracht und das Kabel rechts unten zum Gerät verlegt werden.

Eine Höhe von 600 bis 725 mm gemessen vom Geräteboden zum Fußboden ist zu empfehlen, damit das Brennstoffbett gut zu sehen ist (Bild ②).

Überprüfen Sie, ob eine passende Steckdose vorhanden ist, bzw. schließen Sie das Gerät an eine geeignete Anschlussdose an.

Die diesem Gerät beigelegten Dübel sind ausschließlich für Ziegelsteinmauern vorgesehen.

5.6.2 Montagefolge

1. Unter Beachtung der Sicherheitsabstände wird gemäß Bild ② die Montageleiste angebracht. Für die Bohrungen wird ein 6 mm Bohrer benötigt. Montagematerial liegt bei. Montageleiste ist am Gerät befestigt, Bild ④. Markieren Sie die drei oberen Schraubenpositionen an der Wand bevor Sie die Löcher bohren.
2. Heben Sie das Gerät vorsichtig an und hängen Sie es an der Montageleiste auf. Bitte prüfen Sie, ob die Montageleiste mittig zu dem Gerät eingerastet ist.
3. Befestigen Sie das Gerät an der unteren Halterung. Entfernen Sie dafür den Elektrokamin wieder von der Wandhalterung.
4. Die untere Halterung befindet sich an der Rückseite des Elektrokamins und muss herausgeklappt werden. Entfernen Sie die Schraube und die Halterung, drehen Sie die Halterung um 180 Grad, sodass diese nach unten zeigt und montieren Sie diese wieder mit den Schrauben, die Sie gerade entfernt haben.
5. Für die untere Halterung bitte ein weiteres Loch markieren und bohren.
6. Bringen Sie das Gerät erneut an der Wand an, stellen Sie sicher, dass die untere Halterung ausgeklappt ist und befestigen Sie den Elektrokamin mit einer Schraube.

7. Legen Sie die Dekorelemente ein (5.6.3) und befestigen Sie das Frontglas (5.6.4).

5.6.3 Einlegen der Dekorelemente

Im Lieferumfang enthalten sind Eiskristalle aus Acryl und weiße Kieselsteine. Sie können Auswählen, welche Option Sie für Ihren Elektrokamin nutzen möchten.

Die weißen Kieselsteine werden je nach Geschmack so auf das Brennstoffbett gesetzt, dass es völlig bedeckt ist. Legen Sie die Kieselsteine vorsichtig ein um Kratzer am Gerät zu vermeiden.

Um die Acryl-Eiskristalle zu nutzen, legen Sie die kleineren Kristalle auf das Brennstoffbett, und dann die größeren Kristalle darüber. Platzieren Sie die größeren Kristalle je nach Geschmack.



VORSICHT: Achten sie beim Einlegen der kleinen Kristalle stets auf herunterfallende Teile, da diese von kleinen Kinder verschluckt werden können!

5.6.4 Montage des Frontglases

Ihr feel the flame iVision wird mit einem Frontglas geliefert, das nicht am Gerät befestigt ist. Dies dient der Sicherheit des Glases während des Transports. Um das Glas an Ihrem Elektrokamin zu montieren, führen Sie einfach die vier Aufhänger an der Rückseite des Glases durch die Schlitze am Gehäuse, Bild ④. Die Aufhänger werden durch die Schlitze eingesetzt und dann nach unten geschoben, um das Glas an seinem Platz zu halten. Das Glas kann dann mithilfe der kleinen Schraube, die mitgeliefert wird, gesichert werden, indem sie in das Loch eines der Aufhänger an der Seite der Einheit eingeschraubt wird.

6 Bedienung

6.1 Fernbedienung

Die maximale Reichweite beträgt ca. 5 Meter. **HINWEIS:** Der Empfänger benötigt etwas Zeit, um auf den Sender zu reagieren. Der Empfänger für die Fernbedienung befindet sich im Display (Bild ①). Halten Sie die Fernbedienung bei der Eingabe in diese Richtung. Für eine korrekte Funktionsweise sollten die Tasten nicht öfter als einmal in zwei Sekunden gedrückt werden.





6.2 Symbole auf Fernbedienung und Gerätepaneel

Mit den folgenden einfachen Bedienelementen können Sie den vollen Funktionsumfang des Elektrokamins feel the flame iVision nutzen (Bild ① und ③).





Wichtiger Hinweis: Die Heizfunktion des feel the flame iVision kann nur über die Fernbedienung genutzt werden.













Die Funktionen werden durch einmaliges oder mehrmaliges Drücken der Tasten auf der Fernbedienung oder am Gerätepaneel, bzw. der Symbole in der folgenden Tabelle entsprechend der Spalte „Taste“, angesprochen.

Benutzermodi:

Name / Beschreibung	Aktionen (Können nicht per Fernbedienung eingegeben werden)
Deaktivieren / Aktivieren Heizfunktion	Den 3-Punkt-Schalter  und die Taste für die Rückbeleuchtung  am Gerät für 2 Sekunden gedrückt halten. Wenn die Heizfunktion deaktiviert wurde ertönt ein Piepen und das Display zeigt „-“ (Wiederholen, um Heizfunktion zu aktivieren).
Celsius (°C) in Fahrenheit (°F) ändern	Den 3-Punkt-Schalter  und den 2-Punkt-Schalter  am Gerät gedrückt, bis ein Piepen ertönt und das Display blinkt. (Wiederholen, um zu Celsius zurückzukehren)

Funktionen:

	Taste auf Fernbedienung oder am Gerätepaneel	Display	Funktion	Beschreibung
A		-	Strom / Standby	Einmal drücken, um das Gerät einzuschalten („AN“). Noch einmal drücken, um das Gerät auf „STANDBY“ zu schalten. (Wenn der Modus „STANDBY“ rückgängig gemacht wird, dann kehrt das Produkt zu den vorherigen Einstellungen zurück, sofern es nicht zwischenzeitlich vom Stromnetz getrennt wurde. In diesem Fall wählt es wieder die Werkseinstellungen)
				Flammeneffekt
B				„FLAME EFFECT“-Taste – schaltet den Flammeneffekt EIN und AUS, unabhängig von den anderen Merkmalen des Produkts.
		 +	Flamme hoch	Diese Taste erhöht die Helligkeit des Flammeneffekts. Es gibt 5 Helligkeitseinstellungen, die als F1, F2, F3, F4, F5 angezeigt werden. Diese Taste erhöht AUSSCHLIESSLICH die Helligkeit.
		 -	Flamme runter	Diese Taste verringert die Helligkeit des Flammeneffekts. Es gibt 5 Helligkeitseinstellungen, die als F1, F2, F3, F4, F5 angezeigt werden. Diese Taste verringert AUSSCHLIESSLICH die Helligkeit.
		FC	Flamme Zyklus	Sie können diese Einstellung aufrufen, indem Sie die Taste „Flamme hoch“ nach F5 nochmals drücken. Dadurch ändert sich die Helligkeit der Flammen in einem kontinuierlichen Kreislauf von F2 bis F5.
		-	Aus	Der Flammeneffekt wird ausgeschaltet. Wenn das Heizgerät AN ist, aktiviert sich das Display automatisch und zeigt die eingestellte Temperatur und den Modus (NIEDRIGE HITZE / HOHE HITZE / KALTES GEBLÄSE) an.

	Taste auf Fernbedie- nung oder am Gerätepaneel	Display	Funktion	Beschreibung
				Heizfunktion (Nur über Fernbedienung möglich)
C			Niedrige Hitze	Durch Drücken der Taste „HEAT“ können Sie zwischen den folgenden 4 Modi wählen: NIEDRIGE HITZE, HOHE HITZE, KALTES GEBLÄSE und AUS. Der Heizmodus wird durch ein Symbol auf dem Display angezeigt. Siehe Bild ①. Wenn der Flammeneffekt auf „EIN“ steht, stellt sich das Display nach 5 Sekunden aus, jedoch nur dann, wenn das Heizgerät unabhängig vom Flammeneffekt genutzt wird. Das Symbol für Niedrige Hitze bzw. Hohe Hitze erscheint durchgehend auf dem Display. Das Heizgerät läuft mit minimaler Wärmeleistung. Dieser Modus wird durch das Symbol für „NIEDRIGE HITZE“ und den Buchstaben „Hi“ angezeigt. Um die Temperatur anzupassen, müssen die Tasten „Temperatur verringern“ oder „Temperatur erhöhen“ wie nachfolgend beschrieben genutzt werden. (Dieses Symbol leuchtet orange)
			Hohe Hitze	Das Heizgerät läuft mit maximaler Wärmeleistung. Dieser Modus wird durch das Symbol „STARKE HITZE“ und den Buchstaben „Li“ angezeigt. Um die Temperatur anzupassen, müssen die Tasten „Temperatur verringern“ oder „Temperatur erhöhen“ wie nachfolgend beschrieben genutzt werden. (Dieses Symbol leuchtet rot auf)
			Kaltes Gebläse	Das Heizgerät läuft nur mit Gebläse und ohne Heizleistung. Dieser Modus wird durch das Symbol für „KALTES GEBLÄSE“ und den Buchstaben „c.b.“ auf dem Display angezeigt. (Dieses Symbol leuchtet blau auf)
		-	Aus	Heizung und Gebläse werden ausgeschaltet. Auf dem Display erscheint kein Symbol. Das Gebläse läuft noch für 5-10 Sekunden nach Abschalten des Geräts weiter. Dadurch wird ein sicheres Abkühlen des Geräts sichergestellt.
E		-	Temperatur verringern	Mehrfach drücken, um die Temperatur des Heizgeräts in Schritten von 1 °C zu senken. Die niedrigste Temperatur beträgt 18 °C.
		-	Temperatur erhöhen	Mehrfach drücken, um die Temperatur des Heizgeräts in Schritten von 1 °C zu senken. Die höchste einstellbare Temperatur beträgt 30 °C. Wenn „Hohe Hitze“ ausgewählt ist, erscheinen die Buchstaben „HH“ auf dem Display. Dies bedeutet, dass die Heizung AN bleibt und nicht vom Thermostat kontrolliert wird.
				Lautsprecher mit Knistereffekt
G		-	Geringere Lautstärke	Drücken Sie mehrmals, um die Lautstärke des Lautsprechers zu verringern oder stumm zu schalten. Der Lautsprecher spielt ein Feuergeräusch ab. Dies kann AUS geschaltet werden, indem die Taste so oft gedrückt wird, bis es stumm ist.
		-	Höhere Lautstärke	Erhöht die Lautstärke des Lautsprechers.
				LED – Beleuchtung und Sleep - Timer
I		-	LED FARBE	Drücken Sie die Taste mehrmals, um die Farbe der LED-Stimmungsbeleuchtung und des farbigen Brennstoffbetts zu ändern. Die Farbe kann als orange, rot, grün, blau oder kontinuierlichen Zyklus aller vier Farben eingestellt werden.
D		-	Rückbeleuchtung	Durch diese Taste wird die Rückbeleuchtung AN und AUS geschaltet. Es gibt 4 Einstellungen: nur Seiten, nur oben, alle AUS und alle AN
F			Sleep-Timer	Drücken Sie mehrmals, um den Sleep-Timer in Schritten von 0,5 h auf 0,5 h bis 8,0 h einzustellen, bevor er abschaltet. Die verbleibende Zeit des Sleep-Timers wird auf dem Display angezeigt. (Dieses Symbol leuchtet grün auf)

7 Reinigung und Wartung



VORSICHT: Das Netzkabel muss vor jeder Reinigungs- oder Wartungsarbeit vom Stromnetz getrennt werden!

Verwenden Sie das Gerät nicht ohne Glas-scheibe und Wärmeaustrittsgitter. Andernfalls kann es zu Funktionsstörungen des Heizgerätes kommen.

7.1 Reinigung

Allgemein

Verwenden Sie für die Reinigung der Oberflächen ein weiches, fusselfreies und nebel-feuchtes Staub- bzw. Mikrofasertuch.

Zum Entfernen von Staub oder Flusen der Wärmeaustritts- und Luftansauggitter des Heizgerätes kann von Zeit zu Zeit der weiche Bürstenaufsatz des Staubsaugers verwendet werden.

Die Sichtscheibe nur mit sehr wenig Druck reinigen. Bitte verwenden Sie keine aggressiven Glas- oder Oberflächenreiniger.

7.2 Wartung

Dieses Gerät ist mit LEDs ausgestattet. Diese LEDs sind wartungsfrei. Ein Austausch ist in der Regel über den gesamten Produktlebenszyklus nicht notwendig.

8 Entsorgung

8.1 Transport- und Verkaufsverpackungsmaterial

Damit Ihr Gerät unbeschädigt bei Ihnen ankommt, wurde es sorgfältig verpackt. Bitte helfen Sie, die Umwelt zu schützen, und entsorgen Sie das Verpackungsmaterial des Gerätes sachgerecht.

Entsorgen Sie Verkaufsverpackungen über eines der Dualen Systeme in Deutschland.

8.2 Entsorgung von Altgeräten in Deutschland



Die mit diesem Symbol gekennzeichneten Geräte dürfen nicht mit dem Hausmüll entsorgt werden.

Bereits bei der Entwicklung neuer Geräte wird auf eine hohe Recyclingfähigkeit der Materialien geachtet. Über das Rücknahmesystem werden hohe Recyclingquoten der Materialien erreicht, um Deponien und die Umwelt zu entlasten. Damit leisten wir gemeinsam einen wichtigen Beitrag zum Umweltschutz.

Entsorgung außerhalb Deutschlands

Entsorgen Sie dieses Gerät fach- und sachgerecht nach den örtlichen geltenden Vorschriften und Gesetzen.

9 Technische Daten

Modell: EK 03, feel the flame iVision

Netzanschluss: 1/ N/ PE ~ 230 V 50 Hz

Schutzart: IP20

Gewicht: 13 kg

Nominale Wärmeleistung (230 V)	P _{nom} [kW]	1,7
Minimale Wärmeleistung (230 V)	P _{min} [kW]	0,9
Maximale kontinuierliche Wärmeleistung (230 V)	P _{max,c} [kW]	1,7
Verbrauch Flammeneffekt ohne Heizleistung (230V)	e _{Lfl} [kW]	< 0,015
Verbrauch Bereitschaftszustand (230V) Mit elektronischer Raumtemperaturkontrolle	e _{lsb} [W]	< 0,5



Dieses Produkt erfüllt die Anforderungen der europäischen Normen EN60335 an Sicherheitsstandards und an die elektromagnetische Verträglichkeit (EMV) EN55014, EN62233 und EN61000-3. Die wesentlichen Anforderungen der Verordnungen 2014/35/EU, 2014/30/EU, 2014/53/EU und 2011/65/EU gelten als erfüllt.

10 Gewährleistung

Für fabrikneue Produkte beträgt die Gewährleistungsfrist gegenüber Ihrem Händler 24 Monate. Alle unsere Bauteile (auch Glasbauteile) sind im Rahmen aufwendiger Qualitäts- und Zulassungsprüfungen, auf die Auslegung gemäß den regulären Betriebsbedingungen, von neutralen Prüfinstituten sowie im Rahmen einer Werksinternen Qualitätskontrolle, getestet worden. Sollten dennoch Fehler auftreten, reklamieren Sie diese bitte unter Angabe des Kaufdatums und des Beleges umgehend bei Ihrem Händler. Ohne Angabe der Fertigungsnummer können Reklamationen von uns leider nicht richtig bearbeitet werden.

Von der Gewährleistung sind ausgeschlossen:

- Schäden durch normalen Verschleiß, da hier kein Produktfehler vorliegt
- Schäden durch mechanische, chemische oder thermische Überbelastung
- elektrische Überspannung
- Schäden durch Fehlbedienung oder unsachgemäße Installation, Handhabung, Verwendung, Reinigung, Wartung und Betrieb
- Schäden durch nicht fachgerechte Eingriffe in das Gerät.

Mit richtigem Betrieb / Bedienung und guter Pflege / Wartung erhöhen Sie die Wertstabilität und Lebensdauer Ihres Produktes, Sie sparen wertvolle Ressourcen und schonen unsere Umwelt und Ihren Geldbeutel.

Wichtige Notizen

Fachhandel / Händler

Fertigungsnummer

Platz für weitere Notizen

Platz für weitere Notizen

Platz für weitere Notizen

Behagliche Wärme und viele gemütliche Stunden mit Ihrem wodtke „feel the flame“
Elektrokamin wünscht Ihnen

Ihre wodtke GmbH

wodtke GmbH
Rittweg 55-57
D-72070 Tübingen-Hirschau
Tel.: +49 (0) 70 71/70 03-0
Fax: +49 (0) 70 71/70 03-50
info@wodtke.com
www.wodtke.com

© wodtke GmbH, 72070 Tübingen. Alle Rechte und Änderungen vorbehalten.
Für Druckfehler und Änderungen nach Drucklegung können wir leider keine Haftung übernehmen

Stand: 20190306 Art.-Nr. 951 233